

Referenties MAXI F1 + HYDROblock



MAXI 100 F1,
Project: Formel-1 circuit, Shanghai



HYDROblock,
Project: Spoorwegovergang, Frankfurt/Oder



MAXI,
Project: Hangar A380, Frankfurt



HYDROblock,
Project: Bussen standplaats, Kopenhagen



MAXI 300,
Project: Drive Resort, Bilster Berg



HYDROblock,
Project: Autobaan A24, Hamburg - Berlijn

System HYDROblock

Simpel. Zeker. Dicht. Geniaal

Monolithisch afvoergootsysteem uit nodulair gietijzer. Dit revolutionaire monolithische afvoergootsysteem zet nieuwe maatstaven in de afwateringstechniek.

De verwerking wordt door het innovatieve afdichtingssysteem sterk vereenvoudigd en leidt zonder grote inspanning tot een dichte, onderhoudsvrije afvoergoot. Hierbij komt de van kunststof buizen bekende afdichtingstechniek naar voren.

De goot met de uit de leidingbouw bekende mof en spie verbinding verzekert een eenvoudige en een correcte inbouw. In de speciale elementen zijn er zowel horizontale als verticale aansluitmogelijkheden beschikbaar.

De uitvoering in het betrouwbare materiaal 'nodulair gietijzer' staat garant voor de hoogste belasting klassen bij tegelijkertijd relatief lage gewichten. Zo kan dit afvoergootsysteem zonder zware gereedschappen gemakkelijk met 1 tot 2 personen worden geplaatst.

Het HYDROblock systeem beantwoordt aan het afvoergootsysteem type I volgens DIN EN 1433 en heeft daarom geen extra beton ommanteling nodig. Slechts een stabiel fundament met montagesteun is nodig. Daardoor vermindert het installatiewerk aanzienlijk en de afvoergoot met rubberdichting kan direct worden belast.

De monolithische uitvoering garandeert het "niet rammelen" van de goten en permanente verkeersveiligheid, in het bijzonder in gebieden met extreme belasting zoals bijvoorbeeld dwars over wegen, containerterminals, logistieke centra/distributie centra en vliegvelden.

- Minimale eisen bij planning en montage
- Onderhoudsarm gietijzer (GGG)
- Diefstal- en vandalisme bestendig
- Hoge vorst- en stroozout bestendigheid
- Licht van gewicht, eenvoudige verwerking

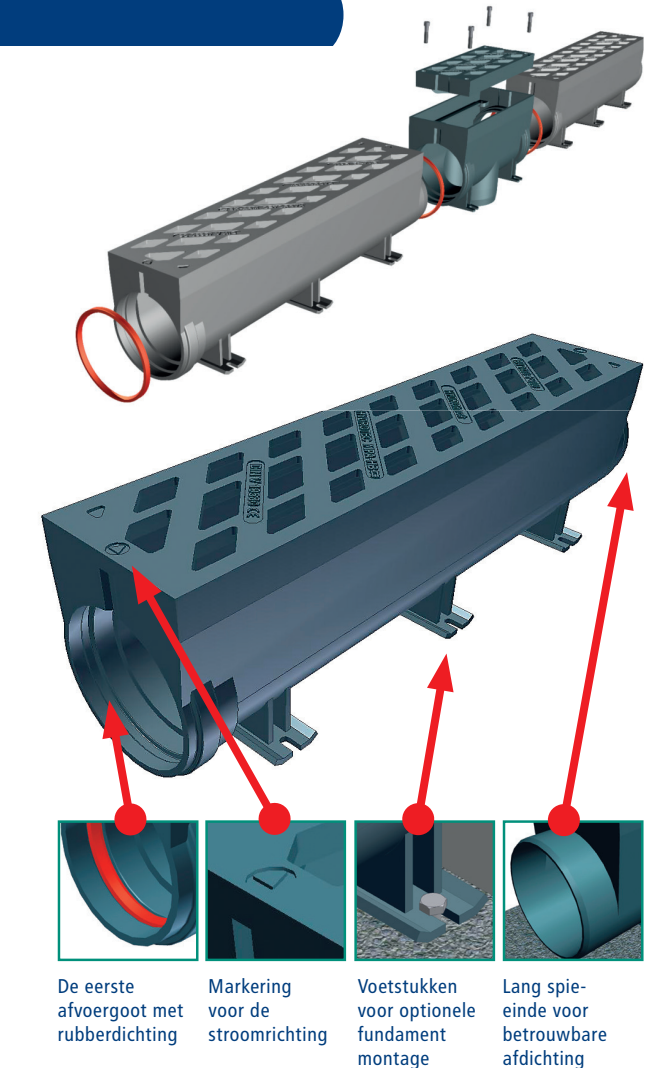

- Monolithisch ontwerp van nodulair gietijzer (GGG)
- Veiligheidsleuven, geschikt voor verkeer in de dwars- en lengterichting
- Tot 50% grotere inlaattoppervlakte dan vergelijkbare systemen.

Toepassingsgebieden

- Gebieden voor duurzame verkeerszekerheid
- Inbouwsituaties dwars over rijbaan
- Containerterminals
- Industriegebieden met zware verkeersbelasting
- Vliegvelden en racecircuit

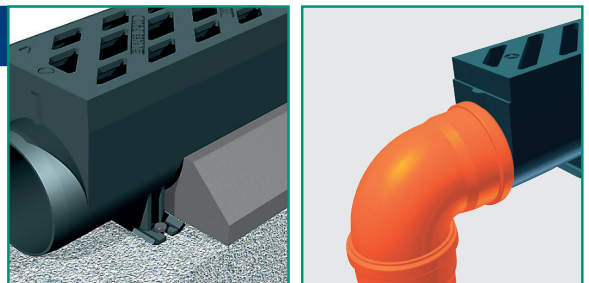

Verbindingen met standaard kunststofbuizen

Systeem HYDROblock 100 / 200 / 300

HYDROblock 100 / 200 / 300 F 900



productoverzicht

	Artikel-Nr.	Gewicht (kg)	Lengte (mm)	Inbouwhoogte (mm)	Stuks per pallet
HYDROblock 100					
13560060...					
Gootelement	050	25,5	1000	180	40
Inspectie element					
Verticale afvoer	058	17	500	180	
Afvoer links / rechts	358	17	500	180	
Afvoer voorzijde / links / rechts	458	17	500	180	
Zandvang/Afvoerput met 100er afvoer	008	38	500	500	
HYDROblock 200					
13560260...					
Gootelement	050	66,1	1000	295	20
Inspectie element					
Verticale afvoer	058	44	500	295	
Afvoer links / rechts	358	45	500	295	
Afvoer voorzijde / links / rechts	458	45	500	295	
Zandvang/Afvoerput met 200er afvoer	008	62	500	500	
HYDROblock 300					
13560360...					
Gootelement	050	110	1000	413	20
Inspectie element					
Verticale afvoer	058	105	750	413	
Afvoer links / rechts	358	106,5	750	413	

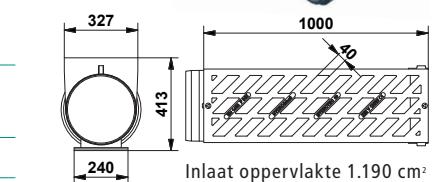
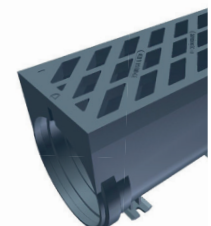
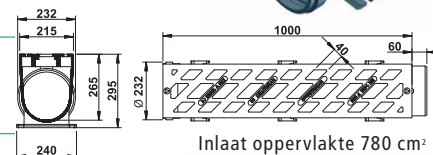
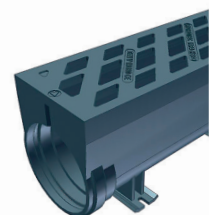
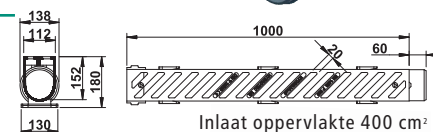
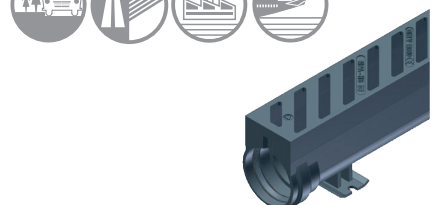

Toebehoren

Inspectie elementen

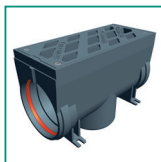

Verticale afvoer met 2 moffen

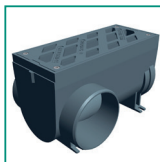

Afvoer rechts / links met 1 mof

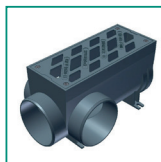

Afvoer voorzijde / rechts / links met 1 mof

zandvang/afvoerelementen

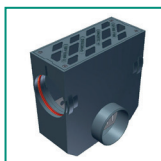

Aanzicht links

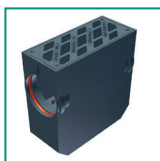

Aanzicht rechts

Toebehoren voor HYDROblock



4-vaks verschroefing voor een rustige en veilige toegang bij inspectie-werkzaamheden



Onderhoudsvrij ontwerp met open schroefgaten aan de onderkant

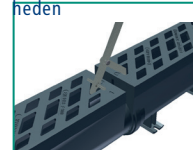

Eenvoudige installatie d.m.v. speciaal gereedschap



Volledige compatibiliteit met de standaard PVC en PP-buizen

HYDROblock 100 ook als versie voor de inbouw van drain asfalt leverbaar!