

SYSTEEM HYDROline

Verlaagde gietijzeren goot voor inbouw in beton

HYDROline A 15 - F 900



De HYDROline verlaagde goot gemaakt van nodulair gietijzer is de oplossing voor specifieke toepassingsgebieden. Tot de voordelen behoort een eenvoudige montage een ander voordeel is het robuuste ontwerp. De HYDROline is geschikt voor afvoer als ook voor de verdamping.

Toepassingsgebieden:

- Gebieden met slechts geringe hoogte zoals parkeergarages, parkeerdekken, ondergrondse garages en terrassen.
- Voetgangersgebieden (geschikt voor voetgangers, fietsers, rolstoelgebruikers)
- Gebieden met weinig neerslag respectievelijk weinig toekomende hoeveelheid water bijvoorbeeld overdekte plaatsen, passages, platforms
- Industriegebieden en Luchthavens
- Als renovatiegoot b.v. bij gebroken of defecte Draingoten

Systeem voordelen:

- lage hoogte
- lage eisen aan de inbouw/montage
- extreem belastbaar
- eenvoudige reiniging met bijvoorbeeld veegmachines
- rammelvrij
- ergonomische handeling bij het werken
- geribbelde onderzijde en betonanker voor een vaste verbinding in het beton
- zijdelings uitstekende rib voor een nog betere verankering in het beton

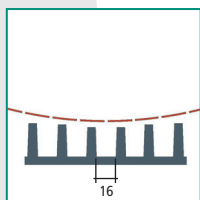
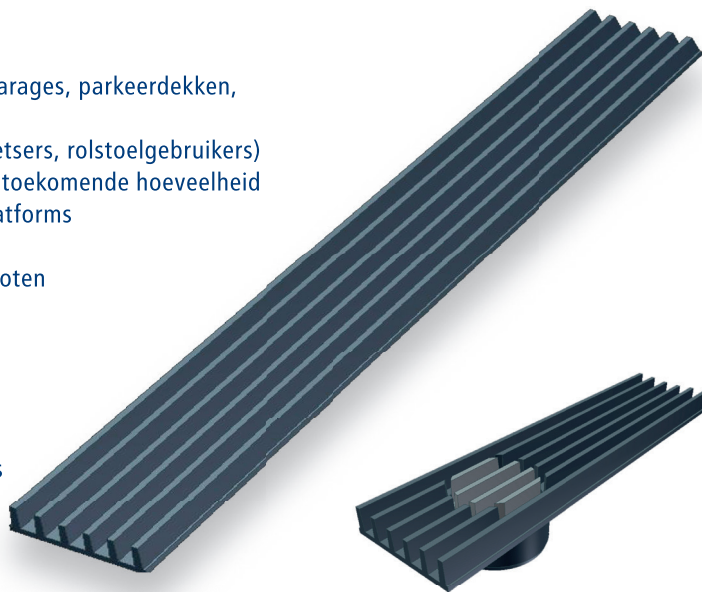

holrond ontwerp = voor bescherming tegen overstroming

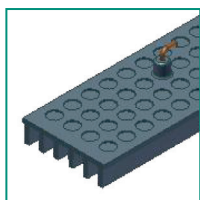

onderzijde met drie betonankers

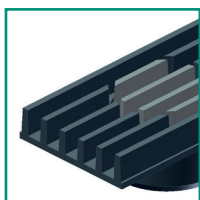

afvoerelement met uitneembaar rooster

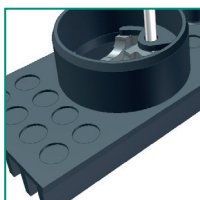

roosterbeveiliging door middel van een bout beveiliging tegen diefstal en vandalisme

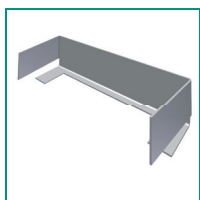

begin/eindplaat

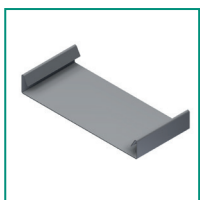

verbindingselement

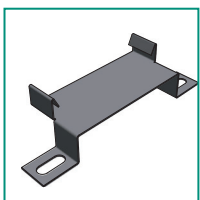

montagebeugel

- standaardelement 120x1000 mm
- Belastingsklasse van A 15 tot F 900
- afvoerelement 120x500 mm
- nodulair gietijzer(GJS)
- bouwhoogte 30 mm

HYDROline Leveringsprogramma

Artikel-Nr.	Uitvoering	Nominale breedte in mm	Lengte in mm	Gewicht in kg
1356800000	HYDROline Standaardelement	120	1000	12
13568005018	HYDROline Afvoerelement voor aansluitstuk 100	120	500	7
1356800000	HYDROline basiselement met reinigingsfunctie en eindplaat	120	1000	12

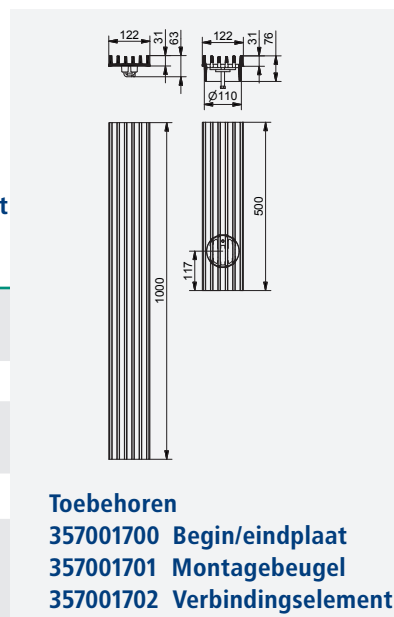

Referenties *HYDROline*



HYDROline
Project: Winkelstraat, Denemarken



HYDROline
Project: Brandweerhal, Zwitserland



HYDROline
Project: Ondergrondse parkeergarage, Zwitserland